

MAX Systems



KURZANLEITUNG

QUICKSTART GUIDE	8
GUIDE RAPIDE	14
GUÍA RÁPIDA	20
GUIDA RAPIDA	26
SNELSTARTGIDS	32

LabelMax XL+

Überblick Vorne

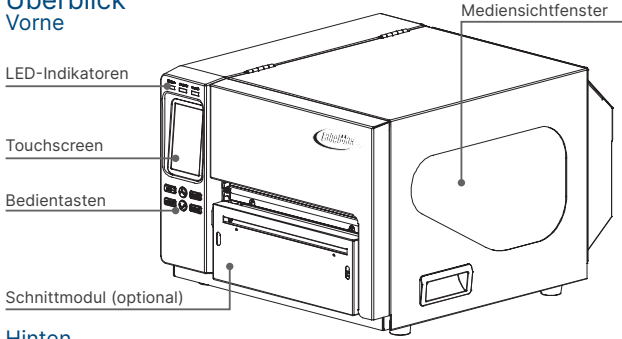

Hinten

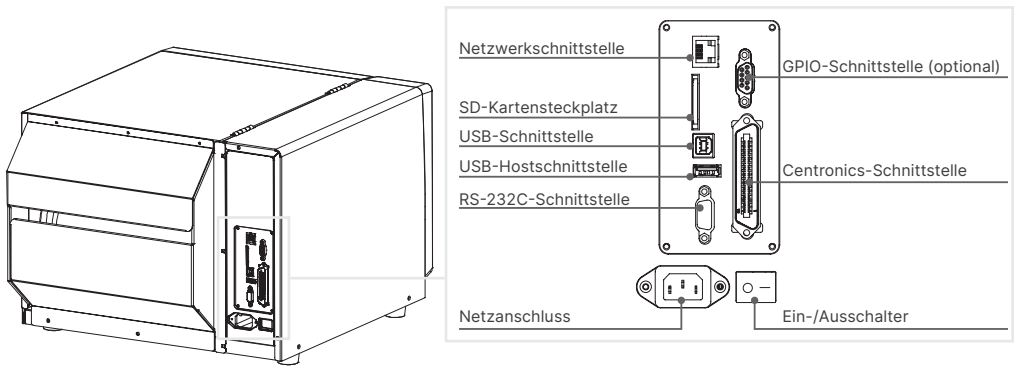

Innen

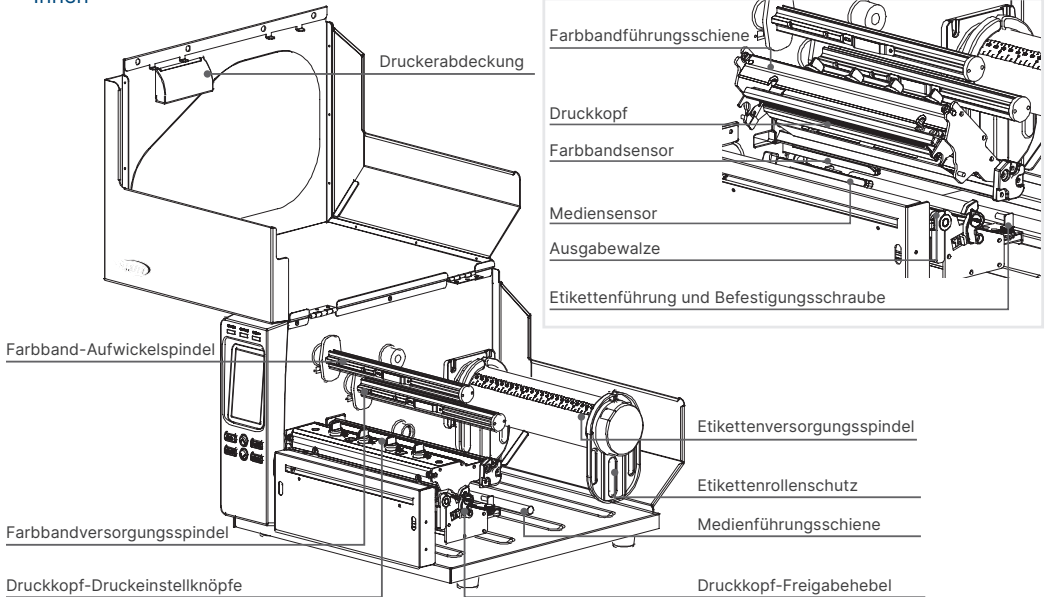

Bedienfeld



LED	Status	Anzeige
POWER (Betrieb)	Aus	Drucker ausgeschaltet
	Ein	Drucker eingeschaltet
	Ein	Drucker betriebsbereit
ON-LINE (Online)	Blinkt	Drucker angehalten
	Aus	Drucker lädt Daten herunter
	Ein	Drucker betriebsbereit
ERROR (Fehler)	Ein	Kein Papier, Papierstau oder kein Farbband
	Blinkt	

Tasten	Funktion
FEED (Vorschub)	Das Medium vorschieben
PAUSE (Pause)	Pause/Fortsetzung des Druckvorgangs
MENU (Menü)	1. Menü aufrufen
	2. Menü verlassen oder Einstellung abbrechen und zum vorherigen Menü zurückkehren
SELECT (Wählen)	Eingeben/Wählen der Cursorposition
UP (Aufwärts)	Aufwärtsnavigation in der Menüliste
DOWN (Abwärts)	Abwärtsnavigation in der Menüliste

Spezifikationen

Gerätegröße (BxTxH)	440 × 514 × 336 mm
Gewicht	23,7 kg
Schnittstellen	USB 2.0, Parallel, Ethernet
Systemanforderung	Windows 11
Auflösung	300 dpi
Druckgröße (BxL)	max. 219,5 × 5.080 mm
Medienbreite	101,6 – 241,3 mm (Schnittmodus: max. 225 mm)
Weiterverarbeitung	automatisches Abschneiden
Lieferumfang	Druckertreiber, Netzadapter, Netzkabel, USB-Kabel, Anleitung

Hallo, hier bin ich!

Dein neuer Kollege für große & haltbare Kennzeichnungen, Schilder und Etiketten!
Ich bin ganz unkompliziert, also lass uns loslegen:

1

Farbband & Druckmedien einsetzen

Lege als erstes ein Farbband und eine Folie deiner Wahl ein.

2

Einschalten

Schließe den LabelMax XL+ an den Strom an, verbinde das USB-Kabel mit deinem PC und schalte das Gerät ein.

3

Loslegen

Starte die SignMax Software auf deinem PC, ggf. muss sie zunächst installiert werden.
Jetzt kannst du das Etikett nach deinen Wünschen gestalten und drucken!

Farbband einlegen

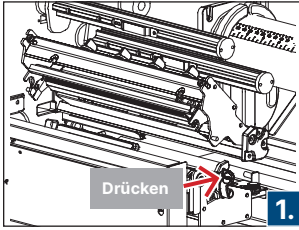

Öffne die Abdeckung des Druckers und drücke den Druckkopf-Freigabehebel, um den Druckkopfmechanismus zu öffnen.

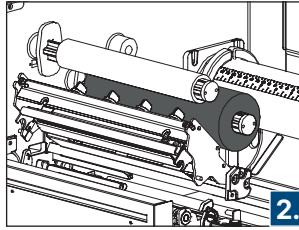

Setze das Farbband und die Aufwickelwalze auf die Farbbandversorgungs- und die Farbband-Aufwickelwalze. Hinweis: Achte darauf, dass Farbband und Aufwickelwalze mittig auf den Spindeln sitzen.

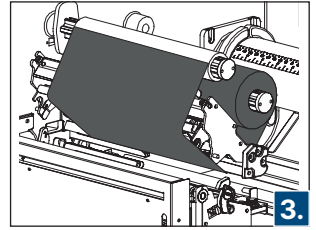

Führe das Farbband durch den Farbbandsensorschlitz und den Druckkopf. Befestige es mit einem Stück Klebeband an der Aufwickelwalze. Hinweis: Halte das Farbband flach und faltenfrei.

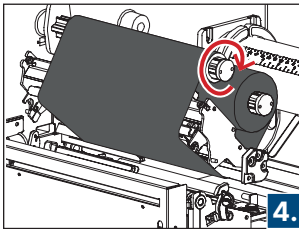

Drehe die Farbband-Aufwickelspindel kräftig 3-5 Mal im Uhrzeigersinn, bis das Farbband glattgezogen und gespannt ist.

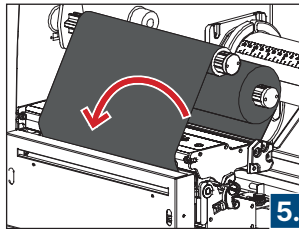

Schließe den Druckkopfmechanismus und achte darauf, dass die Riegel richtig einrasten.

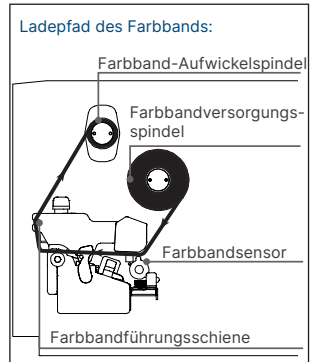

Farbband wechseln

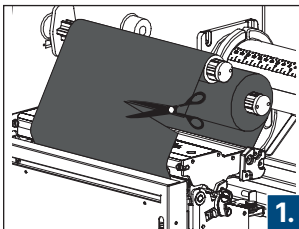

Trenne das Farbband zwischen der Farbbandführungsschiene und der Farbband-Aufwickelspindel.

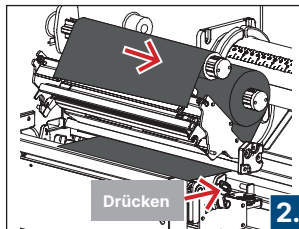

Drücke den Druckkopf-Freigabehebel, um den Druckkopfmechanismus zu öffnen. Entferne das verbrauchte Farbband von der Farbband-Aufwickelspindel.

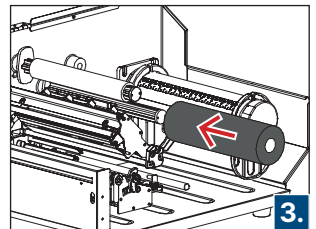

Setze das neue Farbband und die Aufwickelwalze auf die Farbbandversorgungs- und die Farbband-Aufwickelspindel. Hinweis: Achte darauf, dass Farbband und Aufwickelwalze mittig auf den Spindeln sitzen.

Folie einlegen/wechseln

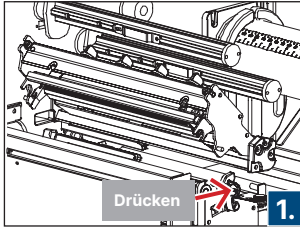

Öffne die Abdeckung des Druckers und drücke den Druckkopf-Freigabehebel, um den Druckkopfmechanismus zu öffnen.

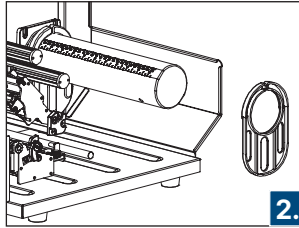

Entferne einen Etikettenrollenschutz.

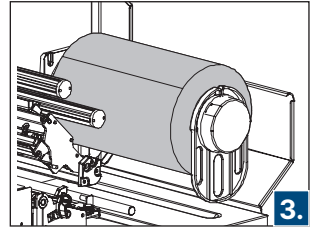

Setze die Medienrolle auf die Etikettenversorgungsspindel und bringe den Etikettenrollenschutz wieder an. Hinweis: Achte darauf, dass sich die Rolle mittig auf der Spindel befindet.

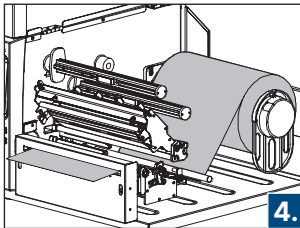

Ziehe die Vorderkante der Etikettenrolle nach vorne durch die Medienführungsschiene, vorbei am Mediensensor, und lege sie auf die Druckwalze.

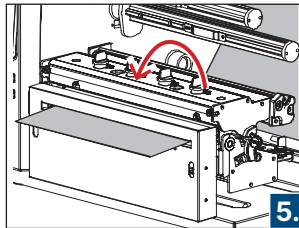

Löse die Befestigungsschraube, passe die Etikettenführung an die Breite der Etiketten an und ziehe die Schraube wieder fest.

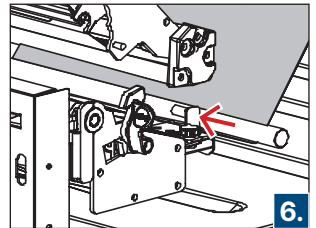

Schließe den Druckkopfmechanismus und achte darauf, dass die Riegel richtig einrasten.

Ladepfad der Folie:

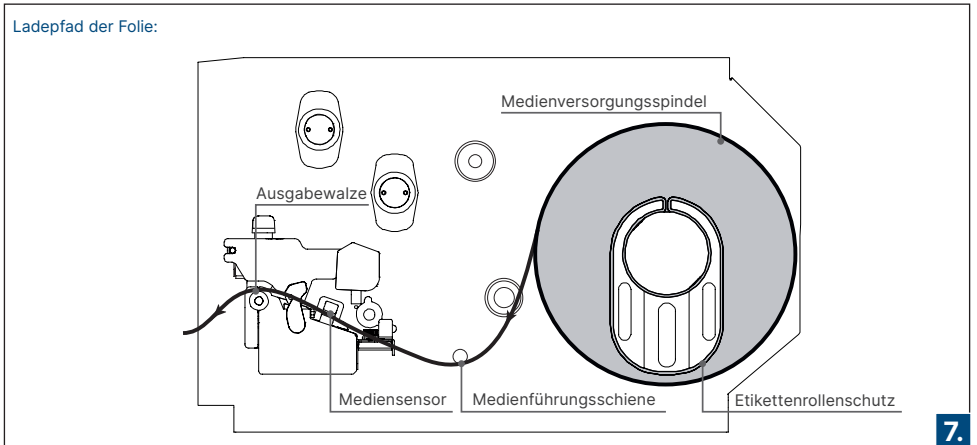

Stelle den Mediensensortyp über die Frontanzeige ein und kalibriere den ausgewählten Sensor (siehe Hinweis zu „Mediensensorkalibrierung“). Hinweis: Kalibriere die Lücken-/Schwarzkennzeichnung-Sensoren bei jedem Medienwechsel neu.

Hinweise

Sicherheitshinweise

- Bitte baue das Beschriftungssystem nicht auseinander. Lies diese Bedienungsanleitung, bevor du es benutzt.
- Schalte sofort den Strom aus, wenn eine Störung auftritt. Zieh den Stecker aus der Steckdose, wenn das Gerät oder das Kabel anfängt zu qualmen oder zu riechen.
- Bitte nutze originale Folien, um eine gute Druckqualität und eine lange Lebensdauer des Geräts zu gewährleisten.

Instandhaltung

- Reinigung von außen und des Etikettenfachs: Wische das Beschriftungssystem von außen und das Etikettenfach im Inneren vorsichtig mit einem mit Wasser befeuchteten Tuch ab.
- Reinigung von innen: Reinige den Druckkopf regelmäßig, besonders wenn die Druckqualität nachlässt.
- Wir empfehlen unsere MaxClean Reinigungstücher für sichere und korrekte Instandhaltungsarbeiten. Zudem bieten wir auch einen Wartungsservice an, spricht uns einfach an.

Mediensensorkalibrierung

Hinweis: Kalibriere den Mediensensor immer, wenn das Etikettenmedium gewechselt wird oder nach der Initialisierung des Druckers.

Methode 1: Mittels Tasten

1. Stelle sicher, dass das Medium korrekt eingelegt ist (wie zuvor beschrieben).
2. Drücke die „Menü“-Taste und dann „Select“, um das Hauptmenü aufzurufen.
3. Wähle mit der „Down“-Taste die Option „Sensor“ und drücke „Select“, um sie zu öffnen.
4. Wähle „Auto Calibration (Auto-Kalibrierung)“ und drücke „Select“.
5. Wähle mit der „Up/„Down“-Taste den Medientyp aus und drücke „Select“, um den ausgewählten Mediensensor automatisch zu kalibrieren.

Methode 2: Mittels Touchscreen

1. Stelle sicher, dass das Medium korrekt eingelegt ist.
2. Tippe auf das „Calibration (Kalibrierung)“-Symbol und tippe dann auf den Medientyp, um den Sensor automatisch zu kalibrieren.

Druckerinitialisierung

Hinweis: Bei der Initialisierung werden alle Druckereinstellungen auf die werkseitigen Standardwerte zurückgesetzt.

Methode 1: Mittels Tasten

1. Drücke die „Menü“-Taste und dann „Select“, um das Hauptmenü zu öffnen.
2. Wähle mit der „Down“-Taste die Option „Service (Wartung)“ und drücke „Select“.
3. Wähle „Initialization (Initialisierung)“ und drücke „Select“.
4. Wähle „Yes (Ja)“ und drücke „Select“, um die Druckereinstellungen zurückzusetzen.

Methode 2: Mittels Touchscreen

1. Tippe auf das „Menü“-Symbol, tippe dann auf das Symbol „→“, um zur nächsten Seite zu wechseln.
2. Tippe auf das „Service (Wartung)“-Symbol und dann auf „Initialization (Initialisierung)“.
3. Tippe auf „Yes (Ja)“, um die Druckereinstellungen auf die Standardwerte zurückzusetzen.

Drucker-Eigendiagnose

Hinweis: Die Eigendiagnose prüft, ob ein Heizelement im Druckkopf beschädigt ist, und zeigt die aktuelle Druckerkonfiguration an.

Methode 1: Mittels Tasten

1. Stelle sicher, dass das Medium korrekt eingelegt ist.
2. Drücke „Menü“ und dann „Select“, um das Hauptmenü zu öffnen.
3. Wähle mit der „Down“-Taste die Option „Diagnostic (Diagnose)“ und drücke „Select“.
4. Wähle „Print Config. (Konfiguration drucken)“ und drücke „Select“, um die Eigendiagnose-Seite auszudrucken.

Methode 2: Mittels Touchscreen

1. Stelle sicher, dass das Medium korrekt eingelegt ist.
2. Tippe auf das „Menü“-Symbol, dann auf „→“, um zur nächsten Seite zu gelangen.
3. Tippe auf das „Diagnose“-Symbol und dann auf „Druckerkonfiguration“, um die Eigendiagnose-Seite auszudrucken.



Brauchst du Unterstützung bei der Inbetriebnahme?
Ruf uns an, wir sind gerne für dich da!
+49 4763 94595 - 0



SERVICEHOTLINE +49 4763 94595 - 0
E-MAIL info@maxsystems.de
ONLINESHOP shop.maxsystems.de
WEBSITE www.maxsystems.de



Overview Front

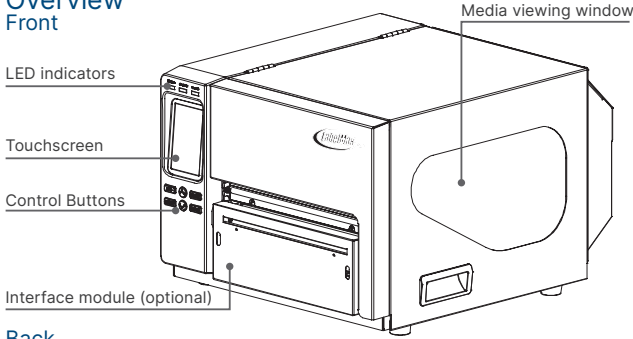

Back

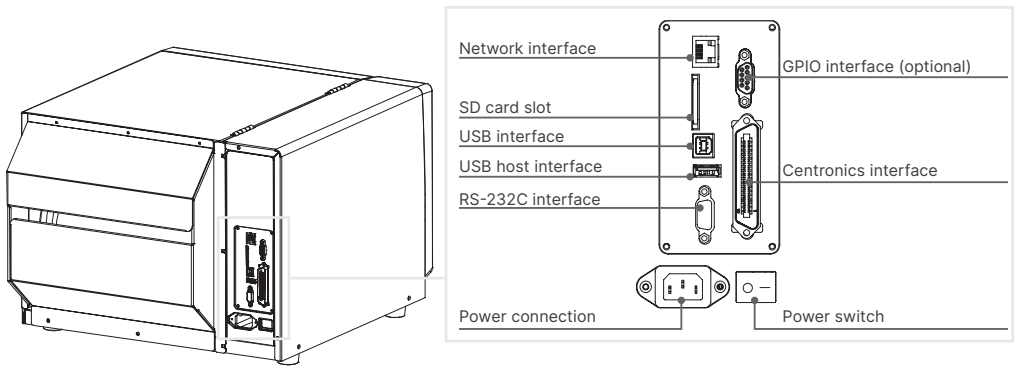

Inside

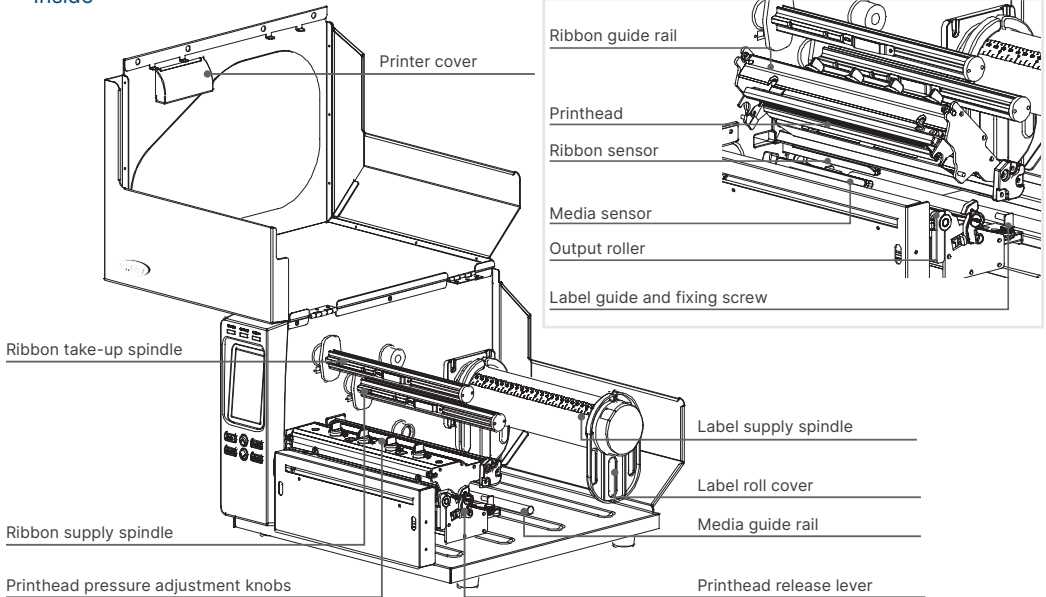

Control panel



LED	Status	Display	Button	Function
POWER	Off	Printer off	FEED	Advance the media
	On	Printer on	PAUSE	Pause/resume the print job
	On	Printer ready	MENU	1. Open menu
ON-LINE	Blinking	Printer paused		2. Exit menu or cancel setting and return to previous menu
ON-LINE	Off	Printer downloading data	SELECT	Enter/select the cursor position
	ERROR	On	Printer ready	UP
ERROR	Blinking	No paper, paper jam, or no ribbon	DOWN	Navigate down in the menu list

Specifications

Device size (W×D×H)	440 × 514 × 336 mm
Weight	23.7 kg
Interfaces	USB 2.0, Parallel, Ethernet
System requirement	Windows 11
Resolution	300 dpi
Print size (W×L)	max. 219.5 × 5,080 mm
Media width	101.6 – 241.3 mm (Cut mode: max. 225 mm)
Post-processing	Automatic cutting
Scope of delivery	Printer driver, power adapter, power cable, USB cable, manual

Hello, here I am!

Your new colleague for large and durable labels, signs, and markings!
I'm easy to handle, so let's get started:

1

Insert ribbon & print media

Load a ribbon and a film of your choice first.

2

Turn on

Connect the LabelMax XL+ to the power supply, plug the USB cable into your PC, and switch the device on.

3

Get started

Start the "SignMax" software on your PC — install it if necessary.
Now you can design and print your own labels just the way you want!

Insert ribbon

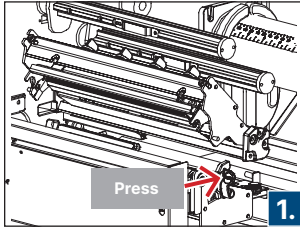

1. Open the printer cover and press the printhead release lever to open the printhead mechanism.

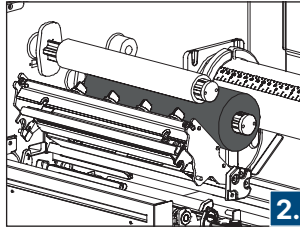

2. Place the ribbon and take-up roll onto the ribbon supply spindle and ribbon take-up spindle. Note: Make sure that the ribbon and take-up roll are centered on the spindles.

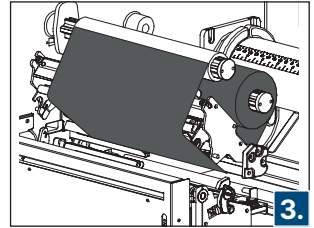

3. Feed the ribbon through the ribbon sensor slot and the printhead. Attach it to the take-up roll with a piece of tape. Note: Keep the ribbon flat and free of folds.

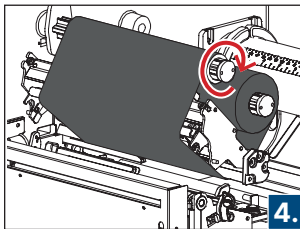

4. Turn the ribbon take-up spindle firmly 3-5 times clockwise until the ribbon is smooth and tight.

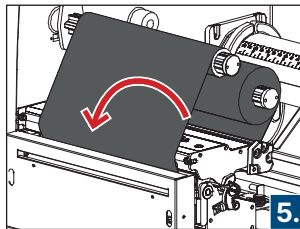

5. Close the printhead mechanism and make sure the latches are properly locked.

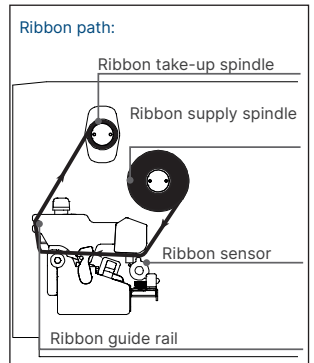

Replace ribbon

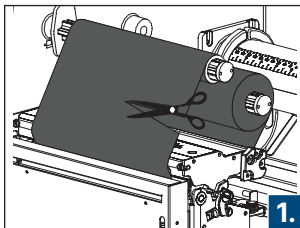

1. Cut the ribbon between the ribbon guide rail and the ribbon take-up spindle.

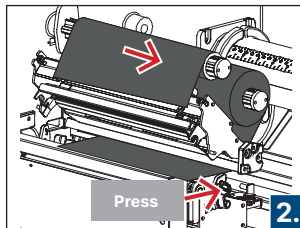

2. Press the printhead release lever to open the printhead mechanism. Remove the used ribbon from the ribbon take-up spindle.

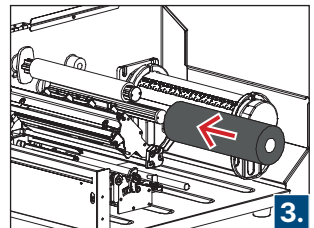

3. Place the new ribbon and take-up roll onto the ribbon supply spindle and ribbon take-up spindle. Note: Make sure that the ribbon and take-up roll are centered on the spindles.

Insert/replace film

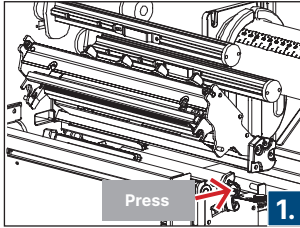

1. Open the printer cover and press the printhead release lever to open the printhead mechanism.

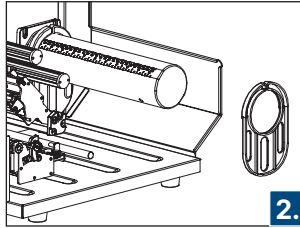

2. Remove a label roll cover.

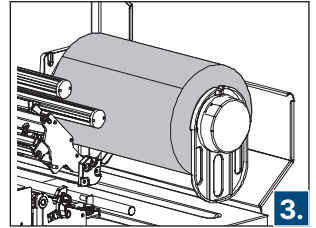

3. Place the media roll on the label supply spindle and reattach the label roll cover. Note: Make sure that the roll is centered on the spindle.

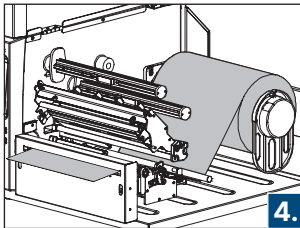

4. Pull the leading edge of the label roll forward through the media guide rail, past the media sensor, and onto the platen roller.

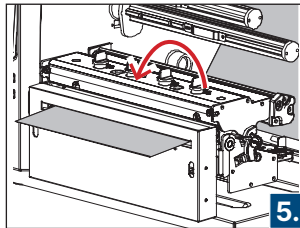

5. Loosen the fixing screw, adjust the label guide to the width of the labels, and tighten the screw again.

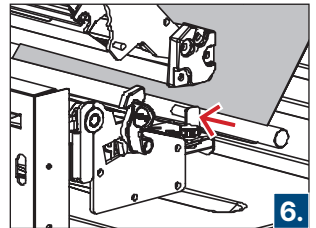

6. Close the printhead mechanism and make sure the latches are properly locked.

Film path:

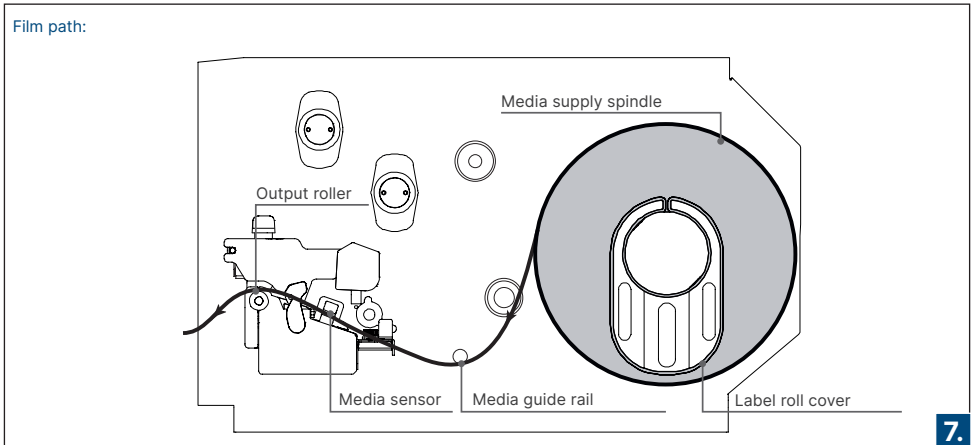

7. Set the media sensor type via the front display and calibrate the selected sensor (see note on "Media sensor calibration").
 Note: Recalibrate the gap/black mark sensors after each media change.

Notes

Safety instructions

- Do not disassemble the labeling system. Read this manual before using it.
- Turn off the power immediately if a malfunction occurs. Unplug the device if it or the cable starts to smoke or emit an odor.
- Always use original ribbons to ensure good print quality and a long device lifespan.

Maintenance

External and label compartment cleaning: Wipe the outside of the labeling system and the label compartment inside carefully with a cloth dampened with water.

- Internal cleaning: Clean the printhead regularly, especially if print quality decreases.
- We recommend using our MaxClean cleaning wipes for safe and proper maintenance. We also offer a maintenance service — just contact us.

Media sensor calibration

Note: Always calibrate the media sensor when the label media is changed or after printer initialization.

Method 1: Using buttons

1. Make sure the media is correctly loaded (as described above).
2. Press the "Menu" button and then "Select" to open the main menu.
3. Use the "Down" button to select "Sensor" and press "Select" to open it.
4. Select "Auto Calibration" and press "Select".
5. Use the "Up"/"Down" button to choose the media type and press "Select" to automatically calibrate the selected media sensor.

Method 2: Using touchscreen

1. Make sure the media is correctly loaded.
2. Tap the "Calibration" icon, then tap the media type to automatically calibrate the sensor.

Printer initialization

Note: Initialization resets all printer settings to factory default values.

Method 1: Using buttons

1. Press the "Menu" button and then "Select" to open the main menu.
2. Use the "Down" button to select "Service" and press "Select".
3. Select "Initialization" and press "Select".
4. Select "Yes" and press "Select" to reset the printer settings.

Method 2: Using touchscreen

1. Tap the "Menu" icon, then tap the "→" icon to go to the next page.
2. Tap the "Service" icon and then "Initialization".
3. Tap "Yes" to reset the printer settings to default values.

Printer self-diagnosis

Note: The self-diagnosis checks whether a heating element in the printhead is damaged and displays the current printer configuration.

Method 1: Using buttons

1. Make sure the media is correctly loaded.
2. Press "Menu" and then "Select" to open the main menu.
3. Use the "Down" button to select "Diagnostic" and press "Select".
4. Select "Print Config." and press "Select" to print the self-diagnosis page.

Method 2: Using touchscreen

1. Make sure the media is correctly loaded.
2. Tap the "Menu" icon, then tap "→" to go to the next page.
3. Tap the "Diagnostic" icon and then "Printer Configuration" to print the self-diagnosis page.



Do you need support with commissioning?

Call us, we are happy to help!

+49 4763 94595 - 0



SERVICEHOTLINE +49 4763 94595 - 0

E-MAIL info@maxsystems.de

ONLINESHOP shop.maxsystems.de

WEBSITE www.maxsystems.de



Vue d'ensemble Avant

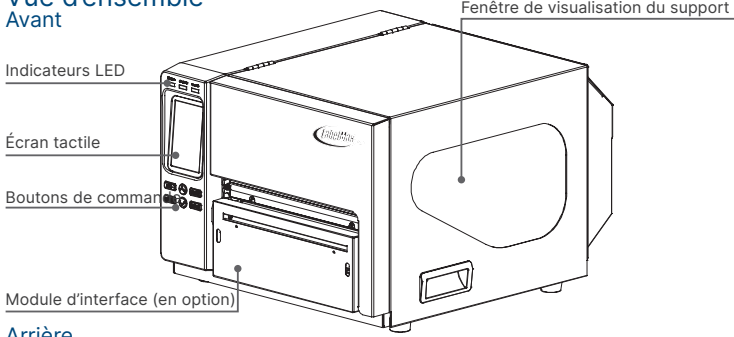

Arrière

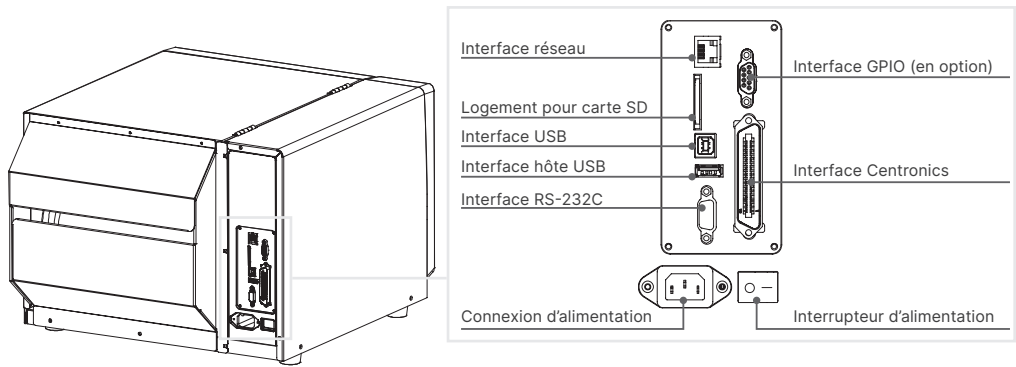

Intérieur

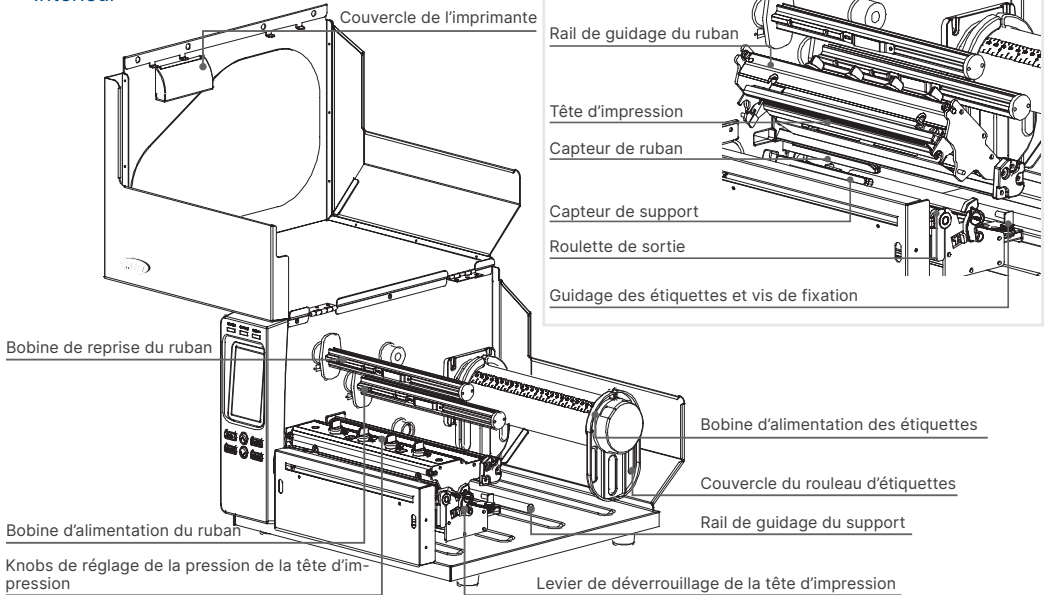

Panneau de commande

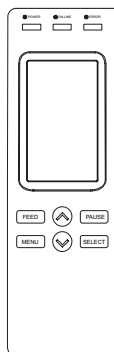

LED	État	Affichage	Bouton	Fonction
POWER	Éteint	Imprimante éteinte	FEED	Avancer le support
	Allumé	Imprimante allumée	PAUSE	Pause/reprendre l'impression
	Allumé	Imprimante prête	MENU	1. Ouvrir le menu
Clig-notant	Imprimante en pause	2. Quitter le menu ou annuler le paramètre et revenir au menu précédent		
ON-LINE	Éteint	Imprimante en cours de téléchargement de données	SELECT	Entrer/sélectionner la position du curseur
	Allumé	Imprimante prête	UP	Naviguer vers le haut dans la liste du menu
ERROR	Clig-notant	Pas de papier, bourrage papier ou pas de ruban	DOWN	Naviguer vers le bas dans la liste du menu

Spécifications

Dimensions de l'appareil (L×P×H)	440 × 514 × 336 mm
Poids	23,7 kg
Interfaces	USB 2.0, parallèle, Ethernet
Configuration requise	Windows 11
Résolution	300 dpi
Taille d'impression (L×l)	max. 219,5 × 5 080 mm
Largeur du support	101,6 – 241,3 mm (Mode découpe : max. 225 mm)
Post-traitement	Coupe automatique
Contenu de la livraison	Pilote d'imprimante, adaptateur secteur, câble d'alimentation, câble USB, manuel

Bonjour, me voici !

Ton nouveau collègue pour des marquages, panneaux et étiquettes grands et durables !
Je suis très simple à utiliser, alors commençons :

1

Insère le ruban et les supports d'impression

Insère d'abord un ruban et un film de ton choix.

2

Mise en marche

Branche le LabelMax XL+ à l'alimentation électrique, connecte le câble USB à ton PC et allume l'appareil.

3

Commencer

Lance le logiciel SignMax sur ton PC — installe-le si nécessaire.

Maintenant, tu peux créer et imprimer tes marquages comme tu le souhaites !

Insère le ruban

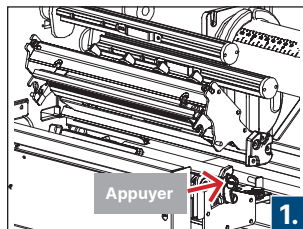

Ouvre le couvercle de l'imprimante et appuie sur le levier de déverrouillage de la tête d'impression pour ouvrir le mécanisme.

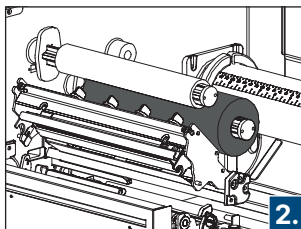

Place le ruban et la bobine de reprise sur la bobine d'alimentation du ruban et la bobine de reprise du ruban. Remarque : Assure-toi que le ruban et la bobine de reprise sont bien centrés sur les axes.

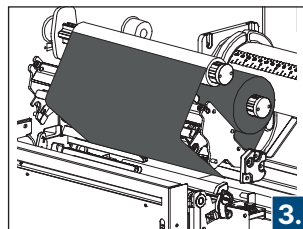

Fais passer le ruban dans la fente du capteur de ruban et à travers la tête d'impression. Fixe-le à la bobine de reprise avec un morceau de ruban adhésif. Remarque : Garde le ruban plat et sans plis.

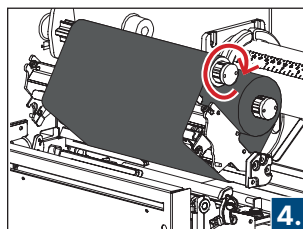

Tourne fermement la bobine de reprise du ruban 3 à 5 fois dans le sens horaire jusqu'à ce que le ruban soit bien tendu.

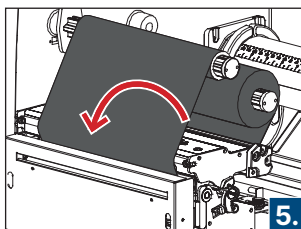

Ferme le mécanisme de la tête d'impression et vérifie que les loquets s'engrenent correctement.

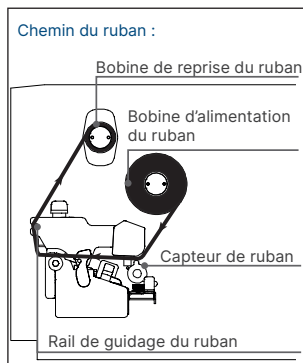

Remplace le ruban

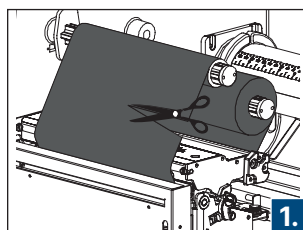

Coupe le ruban entre le rail de guidage du ruban et la bobine de reprise.

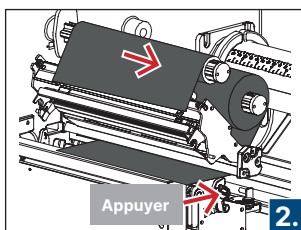

Appuie sur le levier de déverrouillage de la tête d'impression pour ouvrir le mécanisme. Retire le ruban usagé de la bobine de reprise.

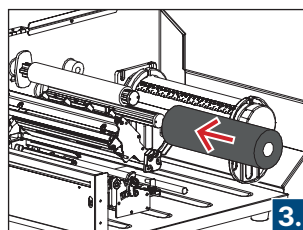

Place le nouveau ruban et la bobine de reprise sur la bobine d'alimentation du ruban et la bobine de reprise du ruban. Remarque : Assure-toi que le ruban et la bobine de reprise sont bien centrés sur les axes.

Insère/remplace le film

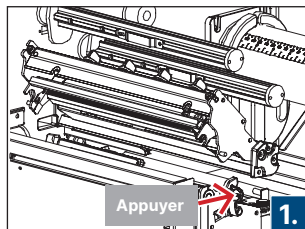

Ouvre le couvercle de l'imprimante et appuie sur le levier de déverrouillage de la tête d'impression pour ouvrir le mécanisme.

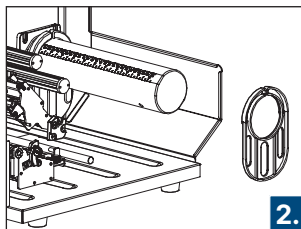

Retire un capot de rouleau d'étiquettes.

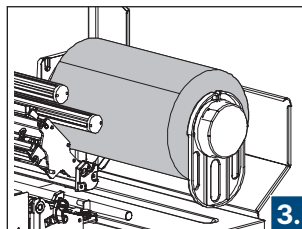

Place le rouleau de support sur la bobine d'alimentation des étiquettes et remets le capot en place. Remarque : Assure-toi que le rouleau est bien centré sur l'axe.

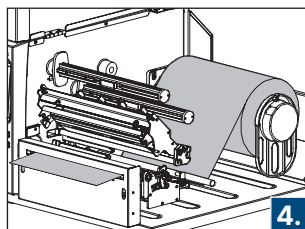

Tire le bord avant du rouleau d'étiquettes à travers le rail de guidage du support, au-delà du capteur de support, et place-le sur le rouleau d'entraînement.

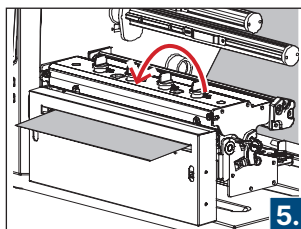

Desserre la vis de fixation, ajuste le guide d'étiquettes à la largeur des étiquettes, puis resserre la vis.

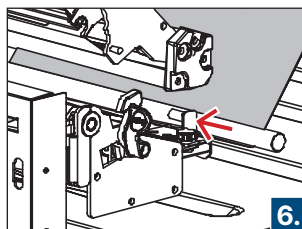

Ferme le mécanisme de la tête d'impression et vérifie que les loquets s'engrènent correctement.

Chemin du film :

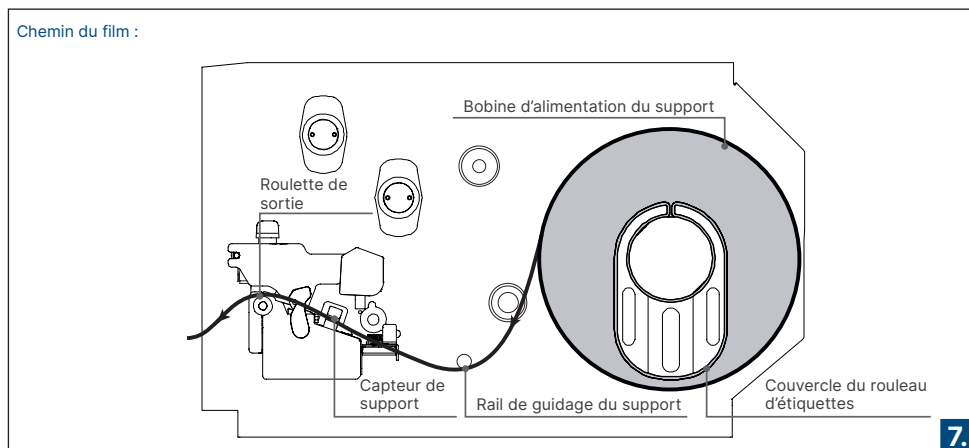

Sélectionne le type de capteur de support via l'afficheur avant et calibre le capteur sélectionné (voir remarque sur "Calibration du capteur de support"). Remarque : Recalibre les capteurs d'espace ou de marque noire après chaque changement de support.

Remarques

Consignes de sécurité

- Ne démonte pas le système d'étiquetage. Lis ce manuel avant de l'utiliser.
- Coupe immédiatement l'alimentation en cas de dysfonctionnement. Débranche l'appareil si lui ou le câble commence à fumer ou à dégager une odeur.
- Utilise toujours des rubans d'origine pour garantir une bonne qualité d'impression et une longue durée de vie de l'appareil.

Maintenance

- Nettoyage extérieur et du compartiment à étiquettes : Essuie délicatement l'extérieur du système d'étiquetage et le compartiment à étiquettes à l'intérieur avec un chiffon humidifié à l'eau.
- Nettoyage intérieur : Nettoie régulièrement la tête d'impression, surtout si la qualité d'impression diminue.
- Nous recommandons nos lingettes de nettoyage MaxClean pour un entretien sûr et correct. Nous proposons également un service de maintenance — contacte-nous simplement.

Calibration du capteur de support

Remarque : Calibre toujours le capteur de support lorsque le support d'étiquettes est remplacé ou après l'initialisation de l'imprimante.

Méthode 1 : À l'aide des boutons

1. Assure-toi que le support est correctement chargé (comme décrit ci-dessus).
2. Appuie sur le bouton "Menu", puis sur "Select" pour ouvrir le menu principal.
3. Utilise le bouton "Down" pour sélectionner "Sensor" et appuie sur "Select" pour l'ouvrir.
4. Sélectionne "Auto Calibration" et appuie sur "Select".
5. Utilise le bouton "Up"/"Down" pour choisir le type de support et appuie sur "Select" pour calibrer automatiquement le capteur de support sélectionné.

Méthode 2 : À l'aide de l'écran tactile

1. Assure-toi que le support est correctement chargé.
2. Appuie sur l'icône "Calibration", puis sur le type de support pour calibrer automatiquement le capteur.

Initialisation de l'imprimante

Remarque : L'initialisation rétablit tous les paramètres de l'imprimante aux valeurs par défaut d'usine.

Méthode 1 : À l'aide des boutons

1. Appuie sur le bouton "Menu", puis sur "Select" pour ouvrir le menu principal.
2. Utilise le bouton "Down" pour sélectionner "Service" et appuie sur "Select".
3. Sélectionne "Initialization" et appuie sur "Select".
4. Sélectionne "Yes" et appuie sur "Select" pour réinitialiser les paramètres de l'imprimante.

Méthode 2 : À l'aide de l'écran tactile

1. Appuie sur l'icône "Menu", puis sur l'icône "→" pour passer à la page suivante.
2. Appuie sur l'icône "Service", puis sur "Initialization".
3. Appuie sur "Yes" pour rétablir les paramètres de l'imprimante aux valeurs par défaut.

Autodiagnostic de l'imprimante

Remarque : L'autodiagnostic vérifie si un élément chauffant de la tête d'impression est endommagé et affiche la configuration actuelle de l'imprimante.

Méthode 1 : À l'aide des boutons

1. Assure-toi que le support est correctement chargé.
2. Appuie sur "Menu", puis sur "Select" pour ouvrir le menu principal.
3. Utilise le bouton "Down" pour sélectionner "Diagnostic" et appuie sur "Select".
4. Sélectionne "Print Config." et appuie sur "Select" pour imprimer la page d'autodiagnostic.

Méthode 2 : À l'aide de l'écran tactile

1. Assure-toi que le support est correctement chargé.
2. Appuie sur l'icône "Menu", puis sur "→" pour passer à la page suivante.
3. Appuie sur l'icône "Diagnostic", puis sur "Configuration de l'imprimante" pour imprimer la page d'autodiagnostic.



Avez-vous besoin d'aide pour la mise en service ?
Appelle-nous, nous sommes là pour toi !
+49 4763 94595 - 0



SERVICEHOTLINE +49 4763 94595 - 0
E-MAIL info@maxsystems.de
ONLINESHOP shop.maxsystems.de
WEBSITE www.maxsystems.de



Visión general Parte delantera

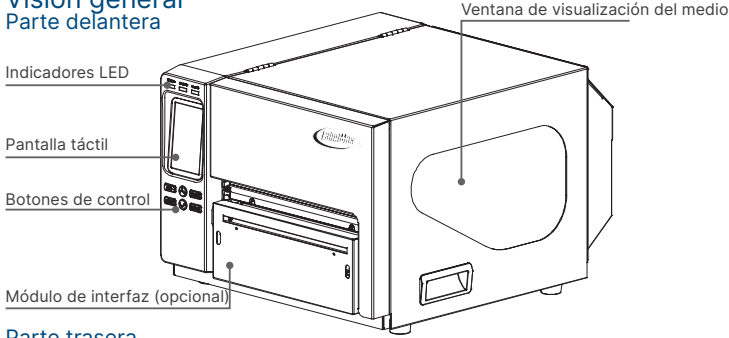

Parte trasera

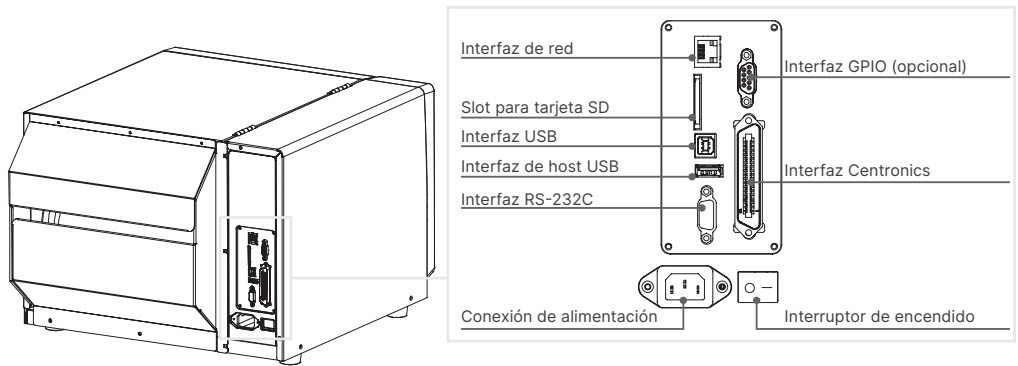

Interior

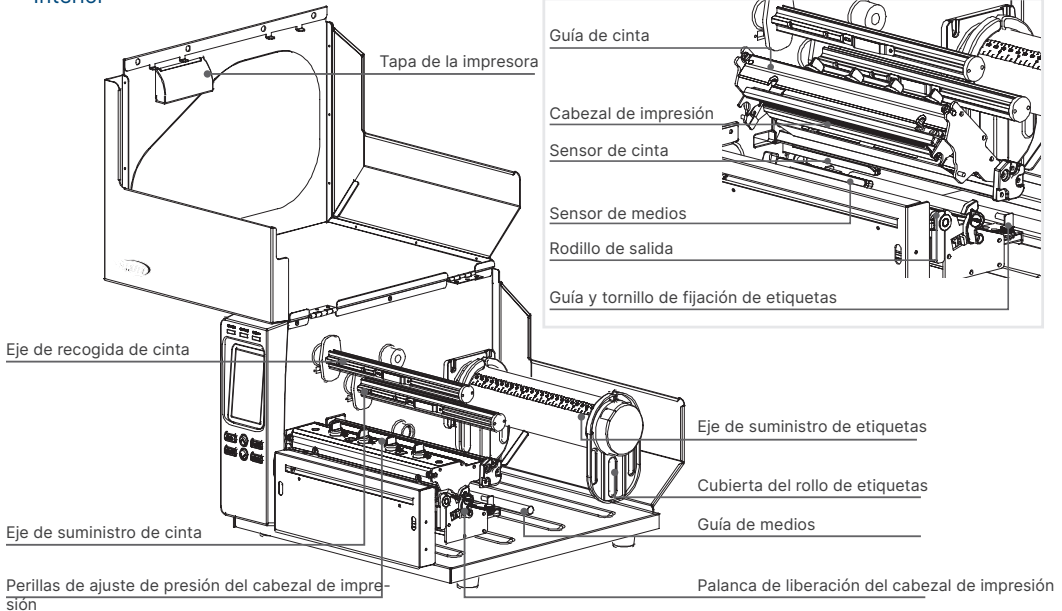

Panel de control

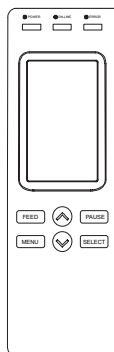

LED	Estado	Pantalla	Botón	Función
POWER	Apagado	Impresora apagada	FEED	Avanzar el medio
	Encendido	Impresora encendida	PAUSE	Pausa/reanudar el trabajo de impresión
	Encendido	Impresora lista	MENU	1. Abrir menú
Parpadeando	Impresora en pausa	2. Salir del menú o cancelar configuración y volver al menú anterior		
ON-LINE	Apagado	Impresora descargando datos	SELECT	Ingresar/seleccionar la posición del cursor
	Encendido	Impresora lista	UP	Navegar hacia arriba en la lista de menú
Parpadeando		Sin papel, atasco de papel o sin cinta	DOWN	Navegar hacia abajo en la lista de menú

Especificaciones

Tamaño del dispositivo (AnxFxAI)	440 × 514 × 336 mm
Peso	23,7 kg
Interfaces	USB 2.0, Paralelo, Ethernet
Requisitos del sistema	Windows 11
Resolución	300 dpi
Tamaño de impresión (AnxL)	máx. 219,5 × 5.080 mm
Ancho del medio	101,6 – 241,3 mm (Modo corte: máx. 225 mm)
Post-procesamiento	Corte automático
Contenido de la entrega	Controlador de impresora, adaptador de corriente, cable de alimentación, cable USB, manual

¡Hola, aquí estoy!

Tu nuevo compañero para etiquetas, señales y marcados grandes y duraderos.
Soy muy fácil de usar, así que empecemos:

1

Inserta cinta y medios de impresión

Inserta primero una cinta y una película de tu elección.

2

Encender

Conecta el LabelMax XL+ a la corriente, conecta el cable USB a tu PC y enciende el dispositivo.

3

Empezar

Inicia el software SignMax en tu PC — instálalo si es necesario.
¡Ahora puedes diseñar e imprimir tus propias etiquetas como quieras!

Inserta la cinta

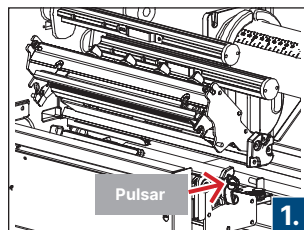

Abre la cubierta de la impresora y pulsa la palanca de liberación del cabezal de impresión para abrir el mecanismo del cabezal.

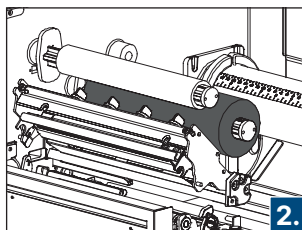

Coloca la cinta y el rodillo de recogida en el eje de suministro de la cinta y en el eje de recogida. Nota: Asegúrate de que la cinta y el rodillo queden centrados en los ejes.

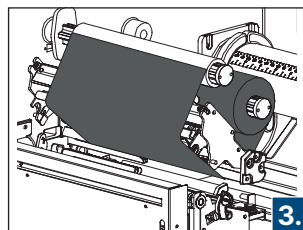

Pasa la cinta por la ranura del sensor de cinta y por el cabezal de impresión. Fíjala al rodillo de recogida con un trozo de cinta adhesiva. Nota: Mantén la cinta plana y sin arrugas.

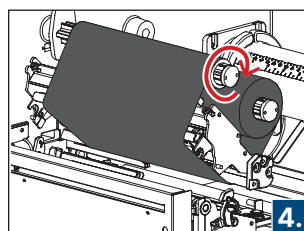

Gira el eje de recogida de la cinta con fuerza 3-5 veces en sentido horario hasta que la cinta quede lisa y tensa.

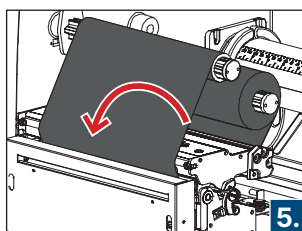

Cierra el mecanismo del cabezal de impresión y asegúrate de que los pestillos encajen correctamente.

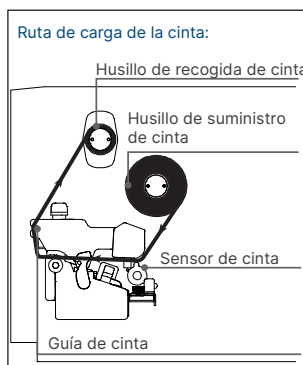

Cambia la cinta

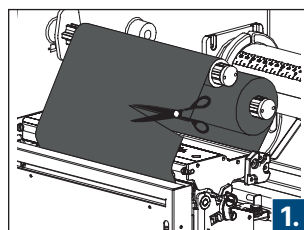

Separa la cinta entre la guía de cinta y el eje de recogida.

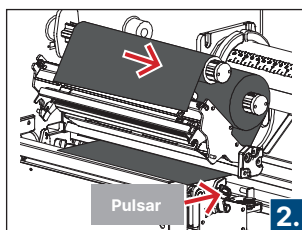

Pulsa la palanca de liberación del cabezal de impresión para abrir el mecanismo. Retira la cinta usada del eje de recogida.

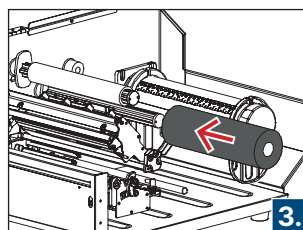

Coloca la nueva cinta y el carrete en el eje de suministro y en el eje de recogida. Nota: Asegúrate de que la cinta y el carrete estén centrados en los ejes.

Inserta/cambia la película

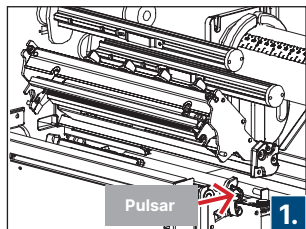

Abre la cubierta de la impresora y pulsa la palanca de liberación del cabezal de impresión para abrir el mecanismo.

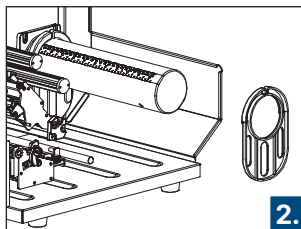

Retira una cubierta del rollo de etiquetas.

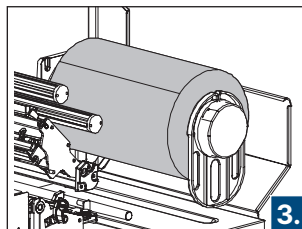

Coloca el rollo de medios en el eje de suministro de etiquetas y vuelve a colocar la cubierta. Nota: Asegúrate de que el rollo esté centrado en el eje.

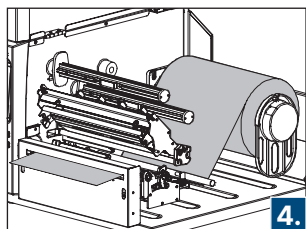

Tira del borde delantero del rollo de etiquetas hacia adelante a través de la guía de medios, pasando por el sensor de medios, y colócalo sobre el rodillo de impresión.

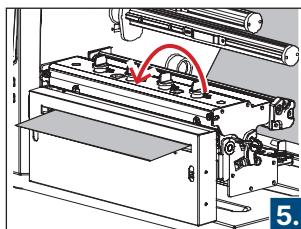

Afloja el tornillo de fijación, ajusta la guía de etiquetas al ancho de las etiquetas y vuelve a apretar el tornillo.

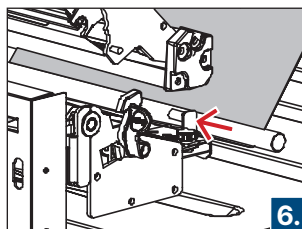

Cierra el mecanismo del cabezal de impresión y asegúrate de que los cierres encajen correctamente.

Ruta de la película:

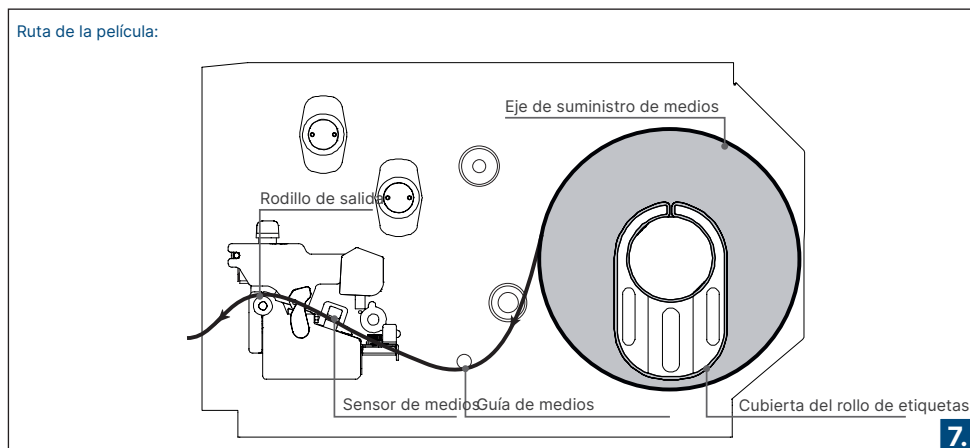

Selecciona el tipo de sensor de medios mediante la pantalla frontal y calibra el sensor elegido (consulta la nota sobre « Mediensensorkalibrierung »). Nota: Vuelve a calibrar los sensores de hueco/marca negra después de cada cambio de medio.

Notas

Instrucciones de seguridad

- No desarmes el sistema de etiquetado. Lee este manual antes de usarlo.
- Apaga la alimentación inmediatamente si ocurre un fallo. Desenchufa el dispositivo si este o el cable comienza a humear o a oler.
- Utiliza siempre cintas originales para garantizar una buena calidad de impresión y una larga vida útil del dispositivo.

Mantenimiento

- Limpieza exterior y del compartimento de etiquetas: Limpia con cuidado el exterior del sistema de etiquetado y el compartimento de etiquetas interior con un paño humedecido con agua.
- Limpieza interior: Limpia el cabezal de impresión regularmente, especialmente si disminuye la calidad de impresión.
- Recomendamos nuestras toallitas de limpieza MaxClean para un mantenimiento seguro y adecuado. También ofrecemos un servicio de mantenimiento — contáctanos sin dudarlo.

Calibración del sensor de medios

Nota: Calibra siempre el sensor de medios cuando se cambie el material de etiquetas o después de la inicialización de la impresora.

Método 1: Usando los botones

1. Asegúrate de que el medio esté correctamente cargado (como se describe arriba).
2. Pulsa el botón «Menu» y luego «Select» para abrir el menú principal.
3. Usa el botón «Down» para seleccionar «Sensor» y pulsa «Select» para abrirlo.
4. Selecciona «Auto Calibration» y pulsa «Select».
5. Usa los botones «Up»/«Down» para elegir el tipo de medio y pulsa «Select» para calibrar automáticamente el sensor de medios seleccionado.

Método 2: Usando la pantalla táctil

1. Asegúrate de que el medio esté correctamente cargado.
2. Toca el ícono «Calibration» y luego el tipo de medio para calibrar automáticamente el sensor.

Inicialización de la impresora

Nota: La inicialización restablece todos los ajustes de la impresora a los valores predeterminados de fábrica.

Método 1: Usando los botones

1. Pulsa el botón «Menu» y luego «Select» para abrir el menú principal.
2. Usa el botón «Down» para seleccionar «Service» y pulsa «Select».
3. Selecciona «Initialization» y pulsa «Select».
4. Selecciona «Yes» y pulsa «Select» para restablecer la configuración de la impresora.

Método 2: Usando la pantalla táctil

1. Toca el ícono «Menu» y luego el ícono «→» para ir a la página siguiente.
2. Toca el ícono «Service» y luego «Initialization».
3. Toca «Yes» para restablecer la configuración de la impresora a los valores predeterminados.

Autodiagnóstico de la impresora

Nota: El autodiagnóstico comprueba si un elemento calefactor del cabezal de impresión está dañado y muestra la configuración actual de la impresora.

Método 1: Usando los botones

1. Asegúrate de que el medio esté correctamente cargado.
2. Pulsa «Menu» y luego «Select» para abrir el menú principal.
3. Usa el botón «Down» para seleccionar «Diagnostic» y pulsa «Select».
4. Selecciona «Print Config.» y pulsa «Select» para imprimir la página de autodiagnóstico.

Método 2: Usando la pantalla táctil

1. Asegúrate de que el medio esté correctamente cargado.
2. Toca el ícono «Menu» y luego «→» para ir a la página siguiente.
3. Toca el ícono «Diagnostic» y luego «Configuración de la impresora» para imprimir la página de autodiagnóstico.



¿Necesitas ayuda con la puesta en marcha?

Llámanos, ¡estamos aquí para ti!

+49 4763 94595 - 0



SERVICEHOTLINE +49 4763 94595 - 0

E-MAIL info@maxsystems.de

ONLINESHOP shop.maxsystems.de

WEBSITE www.maxsystems.de



Panoramica Parte anteriore

Indicatori LED

Schermo tattile

Pulsanti di controllo

Modulo di interfaccia (opzionale)

Finestra di visualizzazione dei supporti

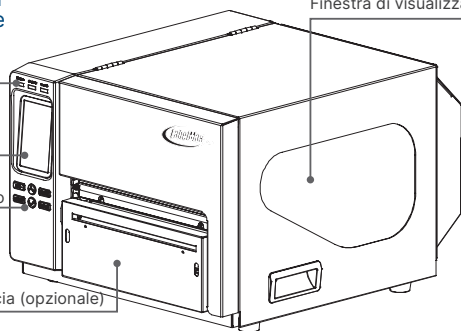

Parte posteriore

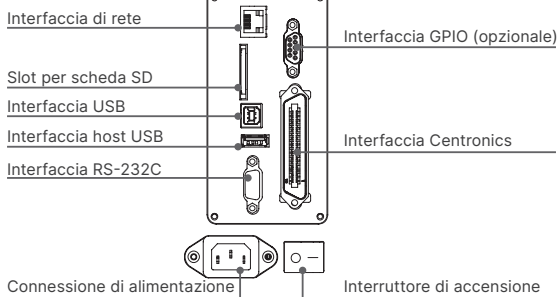
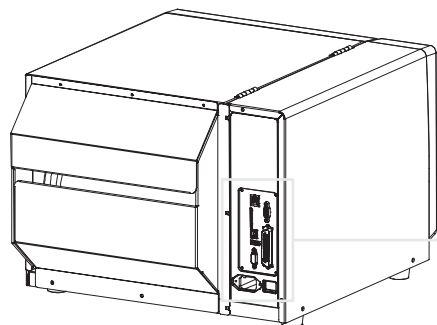

Interno

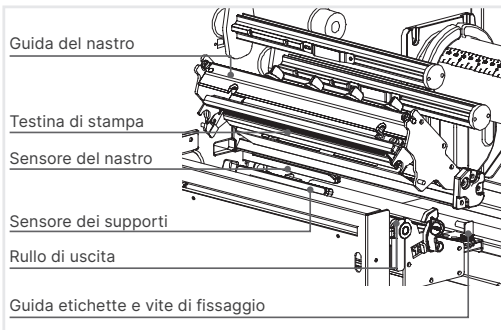
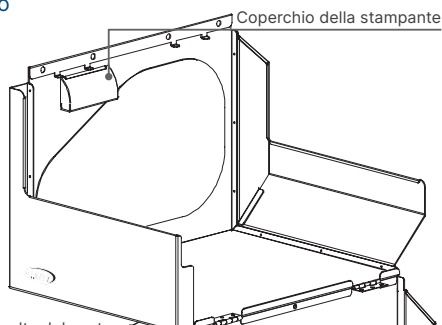

Mandrino di raccolta del nastro

Mandrino di alimentazione delle etichette

Coperchio del rotolo di etichette

Guida dei supporti

Mandrino di alimentazione del nastro

Manopole di regolazione della pressione della testina di stampa

Leva di rilascio della testina di stampa

Pannello di controllo

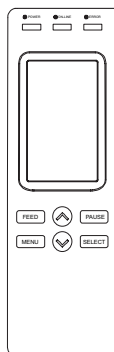

LED	Stato	Display	Tasto	Funzione
POWER	Spento	Stampante spenta	FEED	Avanza il supporto
	Acceso	Stampante accesa	PAUSE	Pausa/riprendi il lavoro di stampa
	Acceso	Stampante pronta		
ON-LINE	Lampeggiante	Stampante in pausa	MENU	1. Apri menu 2. Esci dal menu o annulla l'impostazione e torna al menu precedente
	Spento	Stampante scaricando dati		
ERROR	Acceso	Stampante pronta	SELECT	Inserisci/seleziona la posizione del cursore
	Lampeggiante	Nessuna carta, inceppamento carta o nessun nastro	UP	Naviga verso l'alto nella lista del menu
			DOWN	Naviga verso il basso nella lista del menu

Specifiche

Dimensioni del dispositivo (LxPxA)	440 × 514 × 336 mm
Peso	23,7 kg
Interfacce	USB 2.0, Parallelo, Ethernet
Requisiti di sistema	Windows 11
Risoluzione	300 dpi
Dimensione di stampa (LxL)	max. 219,5 × 5.080 mm
Larghezza supporto	101,6 – 241,3 mm (Modalità taglio: max. 225 mm)
Post-elaborazione	Taglio automatico
Contenuto della confezione	Driver della stampante, adattatore di alimentazione, cavo di alimentazione, cavo USB, manuale

Ciao, eccomi!

Il tuo nuovo collega per etichette, targhe e marcature grandi e resistenti!
Sono molto semplice da usare, quindi iniziamo:

1

Inserisci nastro e supporti di stampa

Inserisci prima un nastro e una pellicola a tua scelta.

2

Accensione

Collega il LabelMax XL+ all'alimentazione elettrica, collega il cavo USB al PC e accendi il dispositivo.

3

Avvio

Avvia il software SignMax sul tuo PC — installalo se necessario.
Ora puoi progettare e stampare le tue etichette come preferisci!

Inserisci il nastro

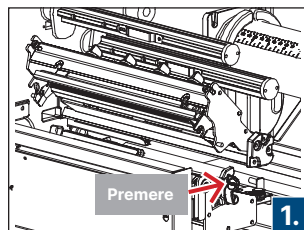

Apri il coperchio della stampante e premi la leva di rilascio della testina di stampa per aprire il meccanismo.

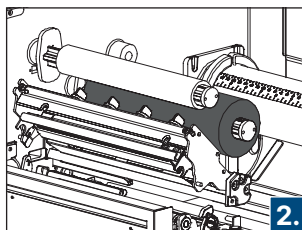

Posiziona il nastro e il rullo di avvolgimento sul mandrino di alimentazione del nastro e sul mandrino di avvolgimento. Nota: Assicurati che nastro e rullo siano centrati sui mandrini.

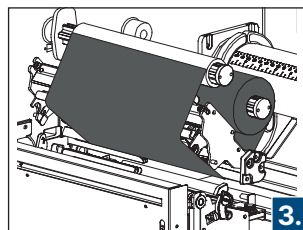

Fai passare il nastro attraverso la fessura del sensore del nastro e la testina di stampa. Fissalo al rullo di avvolgimento con un pezzo di nastro adesivo. Nota: Mantieni il nastro piatto e senza pieghe.

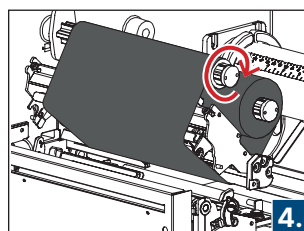

Gira con decisione il mandrino di avvolgimento del nastro 3-5 volte in senso orario finché il nastro è teso e liscio.

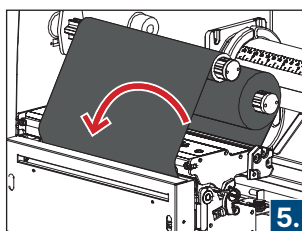

Chiudi il meccanismo della testina di stampa e assicurati che i fermi si blocchino correttamente.

Percorso del nastro:

Mandrino di avvolgimento del nastro

Mandrino di alimentazione del nastro

Sensore del nastro

Guida del nastro

Sostituisci il nastro

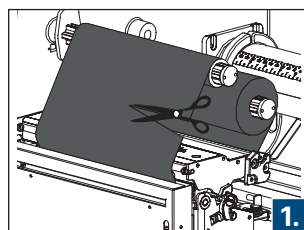

Taglia il nastro tra la guida del nastro e il mandrino di avvolgimento.

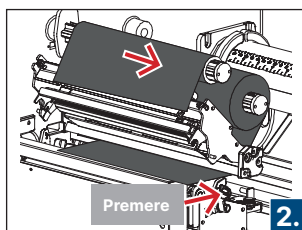

Premi la leva di rilascio della testina di stampa per aprire il meccanismo. Rimuovi il nastro usato dal mandrino di avvolgimento.

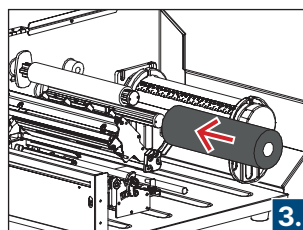

Posiziona il nuovo nastro e il rullo di avvolgimento sul mandrino di alimentazione del nastro e sul mandrino di avvolgimento. Nota: Assicurati che nastro e rullo siano centrati sui mandrini.

Inserisci/sostituisci la pellicola

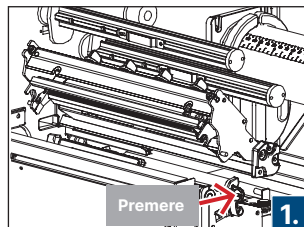

1. Apri il coperchio della stampante e premi la leva di rilascio della testina di stampa per aprire il meccanismo.

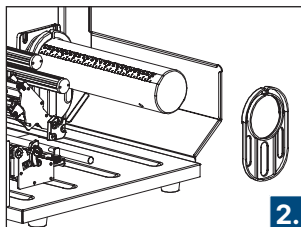

2. Rimuovi una copertura del rotolo di etichette.

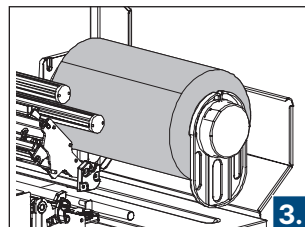

3. Posiziona il rotolo di supporto sul mandrino di alimentazione delle etichette e rimetti la copertura. Nota: Assicurati che il rotolo sia centrato sul mandrino.

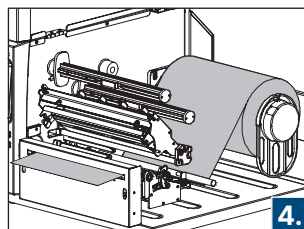

4. Fai passare il bordo anteriore del rotolo di etichette attraverso la guida dei supporti, oltre il sensore dei supporti e sopra il rullo di trascinamento.

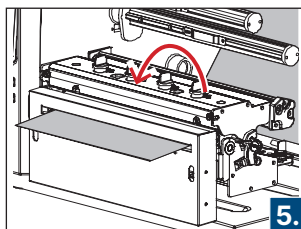

5. Allenta la vite di fissaggio, regola la guida delle etichette alla larghezza delle etichette e stringi nuovamente la vite.

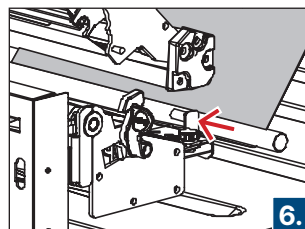

6. Chiudi il meccanismo della testina di stampa e assicurati che i fermi si blocchino correttamente.

Percorso della pellicola:

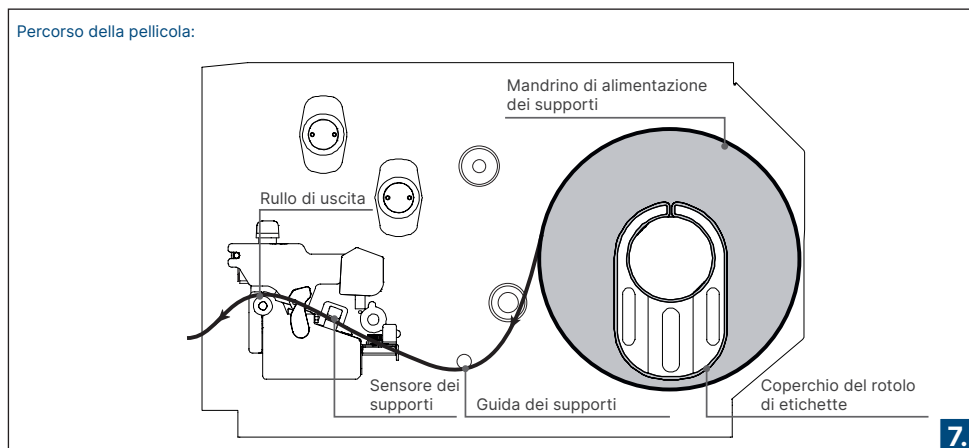

7. Imposta il tipo di sensore dei supporti tramite il display frontale e calibra il sensore selezionato (vedi nota su «Calibrazione del sensore dei supporti»). Nota: Ricalibra i sensori di gap/marca nera a ogni cambio di supporto.

Note

Avvertenze di sicurezza

- Non smontare il sistema di etichettatura. Leggi questo manuale prima di utilizzarlo.
- Spegni immediatamente l'alimentazione in caso di guasto. Scollega la spina se il dispositivo o il cavo iniziano a fumare o a emanare odore.
- Utilizza sempre nastri originali per garantire una buona qualità di stampa e una lunga durata del dispositivo.

Manutenzione

- Pulizia esterna e del vano etichette: Pulisci delicatamente l'esterno del sistema di etichettatura e il vano etichette interno con un panno inumidito con acqua.
- Pulizia interna: Pulisci regolarmente la testina di stampa, soprattutto se la qualità di stampa diminuisce.
- Ti consigliamo le nostre salviette detergenti MaxClean per una manutenzione sicura e corretta. Offriamo anche un servizio di manutenzione — contattaci pure.

Calibrazione del sensore dei supporti

Nota: Calibra sempre il sensore dei supporti ogni volta che il materiale delle etichette viene sostituito o dopo l'inizializzazione della stampante.

Metodo 1: Utilizzando i pulsanti

1. Assicurati che il supporto sia caricato correttamente (come descritto sopra).
2. Premi il pulsante «Menu» e poi «Select» per aprire il menu principale.
3. Usa il pulsante «Down» per selezionare «Sensor» e premi «Select» per aprirlo.
4. Seleziona «Auto Calibration» e premi «Select».
5. Usa i pulsanti «Up»/«Down» per scegliere il tipo di supporto e premi «Select» per calibrare automaticamente il sensore dei supporti selezionato.

Metodo 2: Utilizzando il touchscreen

1. Assicurati che il supporto sia caricato correttamente.
2. Tocca l'icona «Calibration» e poi il tipo di supporto per calibrare automaticamente il sensore.

Inizializzazione della stampante

Nota: L'inizializzazione ripristina tutte le impostazioni della stampante ai valori predefiniti di fabbrica.

Metodo 1: Utilizzando i pulsanti

1. Premi il pulsante «Menu» e poi «Select» per aprire il menu principale.
2. Usa il pulsante «Down» per selezionare «Service» e premi «Select».
3. Seleziona «Initialization» e premi «Select».
4. Seleziona «Yes» e premi «Select» per ripristinare le impostazioni della stampante.

Metodo 2: Utilizzando il touchscreen

1. Tocca l'icona «Menu» e poi l'icona «→» per passare alla pagina successiva.
2. Tocca l'icona «Service» e poi «Initialization».
3. Tocca «Yes» per ripristinare le impostazioni della stampante ai valori predefiniti.

Autodiagnosi della stampante

Nota: L'autodiagnosi verifica se un elemento riscaldante della testina di stampa è danneggiato e mostra la configurazione attuale della stampante.

Metodo 1: Utilizzando i pulsanti

1. Assicurati che il supporto sia caricato correttamente.
2. Premi «Menu» e poi «Select» per aprire il menu principale.
3. Usa il pulsante «Down» per selezionare «Diagnostic» e premi «Select».
4. Seleziona «Print Config.» e premi «Select» per stampare la pagina di autodiagnosi.

Metodo 2: Utilizzando il touchscreen

1. Assicurati che il supporto sia caricato correttamente.
2. Tocca l'icona «Menu», poi «→» per passare alla pagina successiva.
3. Tocca l'icona «Diagnostic» e poi «Configurazione stampante» per stampare la pagina di autodiagnosi.



Hai bisogno di supporto per la messa in servizio?

Chiamaci, siamo qui per te!

+49 4763 94595 - 0



SERVICEHOTLINE +49 4763 94595 - 0

E-MAIL info@maxsystems.de

ONLINESHOP shop.maxsystems.de

WEBSITE www.maxsystems.de



Overzicht Voorkant

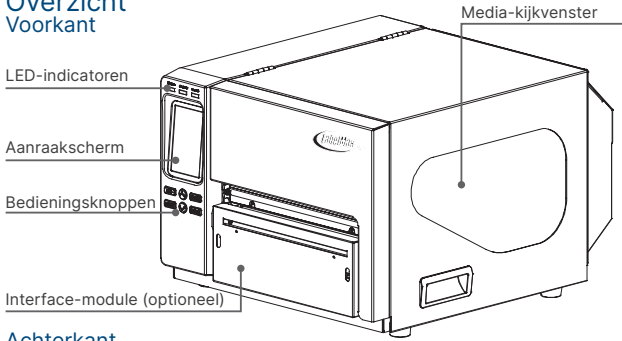

Achterkant

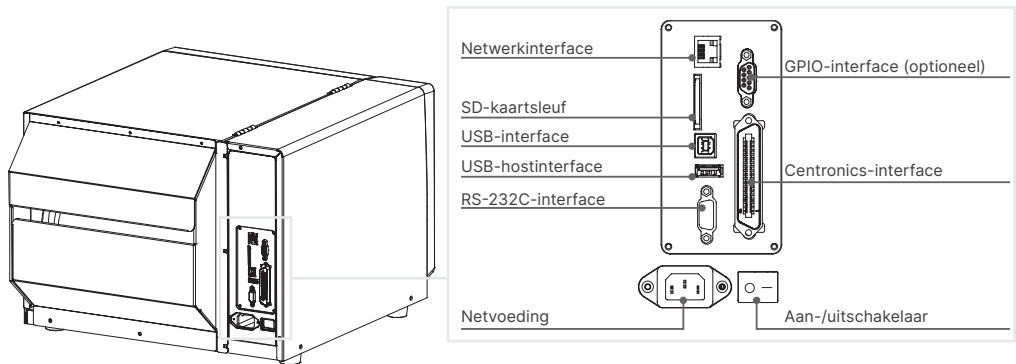

Binnenkant

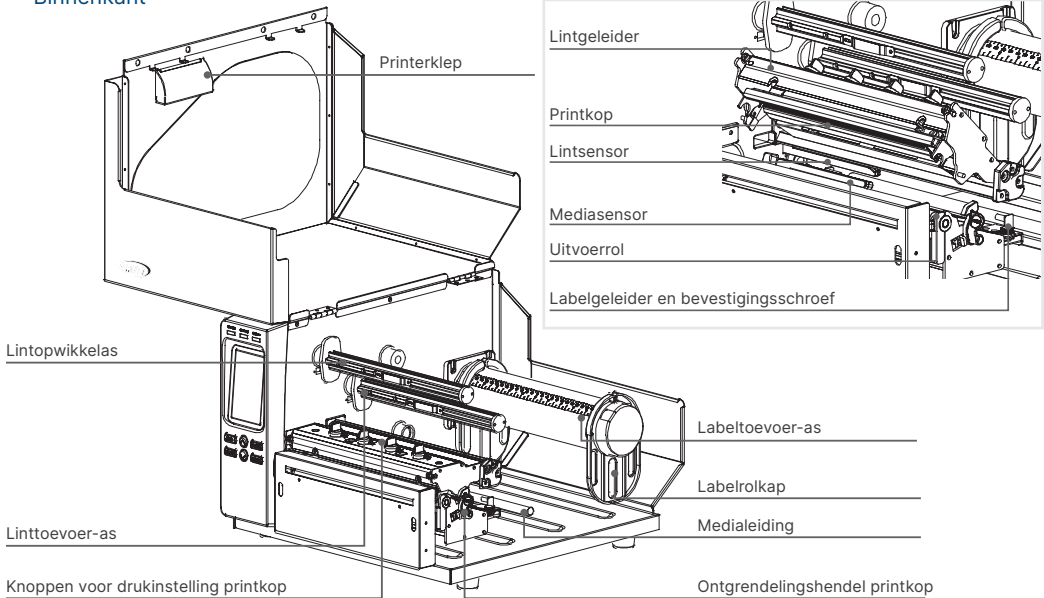

Bedieningspaneel

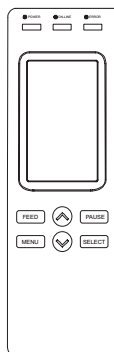

LED	Status	Weergave
POWER	Uit	Printer uit
	Aan	Printer aan
	Aan	Printer gereed
ON-LINE	Knip-pert	Printer gepauzeerd
	Uit	Printer downloadt gegevens
ERROR	Aan	Printer gereed
	Knip-pert	Geen papier, papierstoring of geen lint

Knop	Function
FEED	Voer het medium vooruit
PAUSE	Pauze/druktaak hervatten
MENU	1. Menu openen
	2. Menu verlaten of instelling annuleren en terugkeren naar het vorige menu
SELECT	Invoeren/selecteer de cursorpositie
UP	Navigeer omhoog in de menulijst
DOWN	Navigeer omlaag in de menulijst

Specificaties

Apparaatgrootte (BxDxH)	440 × 514 × 336 mm
Gewicht	23,7 kg
Interfaces	USB 2.0, parallel, Ethernet
Systeemvereiste	Windows 11
Resolutie	300 dpi
Afdrukformaat (BxL)	max. 219,5 × 5.080 mm
Media breedte	101,6 – 241,3 mm (Snijmodus: max. 225 mm)
Nabewerking	Automatisch snijden
Leveringsomvang	Printerdriver, voedingsadapter, netsnoer, USB-kabel, handleiding

Hallo, hier ben ik!

Je nieuwe collega voor grote en duurzame etiketten, borden en markeringen!
Ik ben heel eenvoudig in gebruik, dus laten we beginnen:

1

Plaats lint & printmedia

Plaats eerst een lint en een folie naar keuze.

2

Aanzetten

Sluit de LabelMax XL+ aan op de stroom, verbind de USB-kabel met je pc en schakel het apparaat in.

3

Starten

Start de SignMax-software op je pc — installeer deze indien nodig.
Nadat dat is gedaan, kun je je eigen etiketten ontwerpen en afdrukken!

Plaats het lint

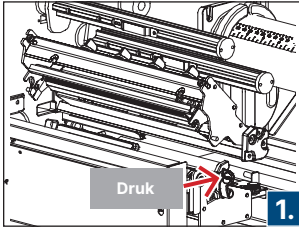

Open de printerklep en druk op de ontgrendelingshendel van de printkop om het mechanisme te openen.

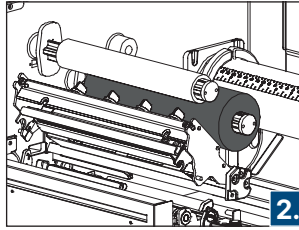

Plaats het lint en de opwikkelrol op de linttoevoer-as en de lintopwikkelas. Opmerking: Zorg ervoor dat lint en opwikkelrol gecentreerd op de assen zitten.

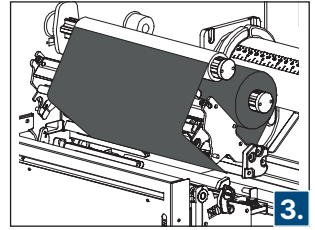

Leid het lint door de opening van de lintsensor en langs de printkop. Bevestig het lint met een stukje tape aan de opwikkelrol. Opmerking: Houd het lint vlak en zonder vouwen.

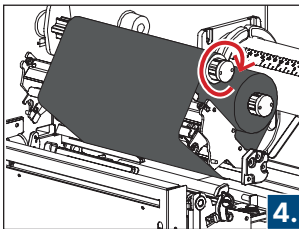

Draai de lintopwikkelas stevig 3-5 keer met de klok mee tot het lint strak en glad is.

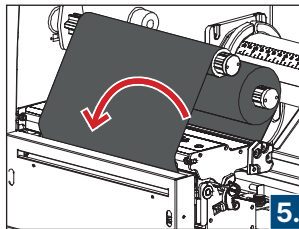

Sluit het printkopmechanisme en controleer of de vergrendelingen goed vastklikken.

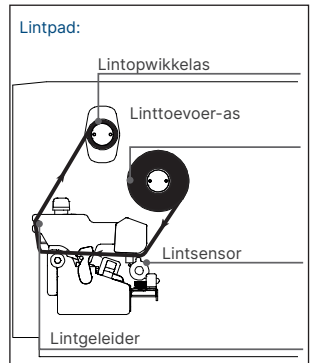

Vervang het lint

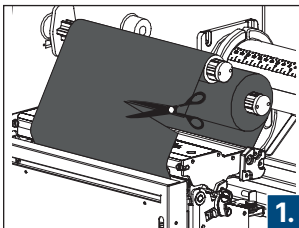

Knip het lint door tussen de lintgeleider en de lintopwikkelas.

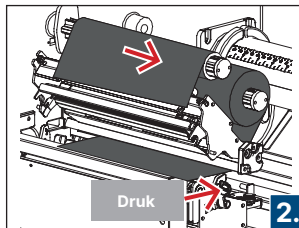

Druk op de ontgrendelingshendel van de printkop om het mechanisme te openen. Verwijder het gebruikte lint van de lintopwikkelas.

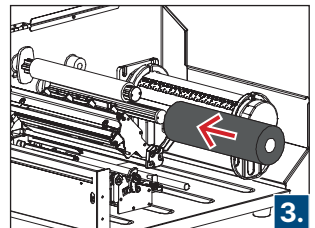

Plaats het nieuwe lint en de opwikkelrol op de linttoevoer-as en de lintopwikkelas. Opmerking: Zorg ervoor dat lint en opwikkelrol gecentreerd op de assen zitten.

Plaats/vervang de folie

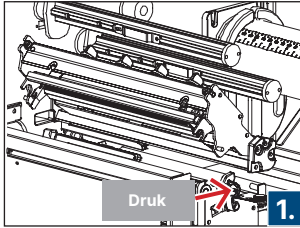

Open de printerklep en druk op de ontgrendelingshendel van de printkop om het mechanisme te openen.

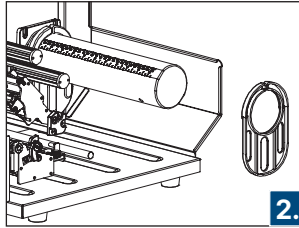

Verwijder een labelkap.

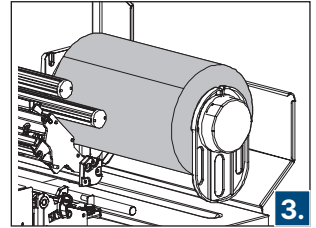

Plaats de mediarol op de labeltoevoer-as en bevestig de kap opnieuw. Opmerking: Zorg dat de rol gecentreerd op de as zit.

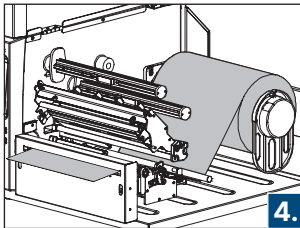

Trek de voorrand van de labelrol naar voren door de medialeiding, langs de mediasensor en over de aandrukrol.

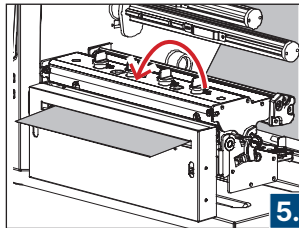

Draai de bevestigingsschroef los, stel de labelgeleider af op de breedte van de labels en draai de schroef weer vast.

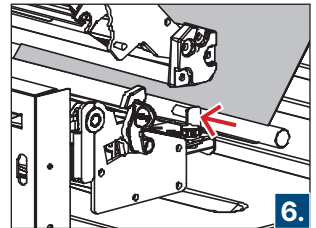

Sluit het printkopmechanisme en controleer of de vergrendelingen goed vastklikken.

Pad van de folie:

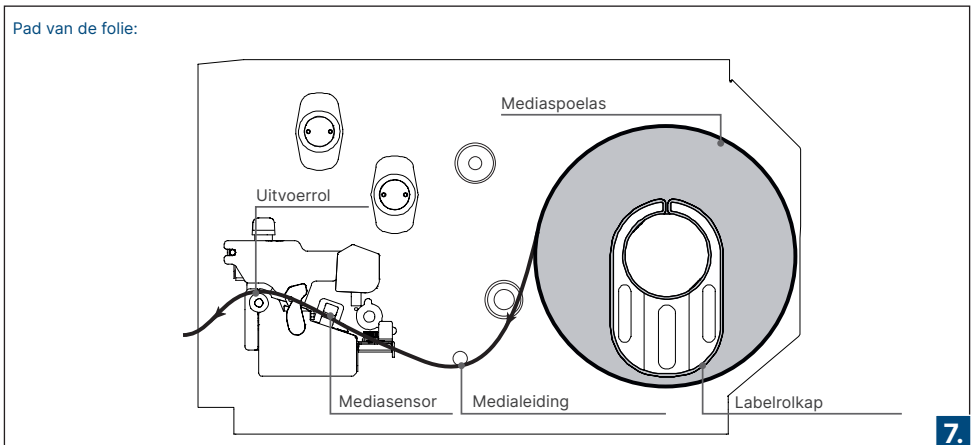

Stel het type mediasensor in via het voorpaneel en kalibreer de geselecteerde sensor (zie opmerking over "Kalibratie van de mediasensor"). Opmerking: Kalibreer de gap-/zwartmarkeersensoren opnieuw na elke mediarolwissel.

Opmerkingen

Veiligheidsinstructies

- Demonteer het etiketteersysteem niet. Lees deze handleiding voordat je het gebruikt.
- Schakel de stroom onmiddellijk uit bij een storing. Trek de stekker uit het stopcontact als het apparaat of de kabel begint te roken of te ruiken.
- Gebruik altijd originele linten om een goede afdrukkwaliteit en een lange levensduur van het apparaat te garanderen.

Onderhoud

- Reiniging van buitenkant en etikettenvak: Veeg de buitenkant van het etiketteersysteem en het etikettenvak voorzichtig af met een met water bevochtigde doek.
- Reiniging van binnenkant: Reinig de printkop regelmatig, vooral wanneer de afdrukkwaliteit afneemt.
- We raden onze MaxClean-reinigingsdoekjes aan voor veilig en correct onderhoud. We bieden ook een onderhoudsservice aan — neem gerust contact met ons op.

Kalibreer de mediasensor

Opmerking: Kalibreer de mediasensor altijd wanneer het labelmedium wordt vervangen of na het initialiseren van de printer.

Methode 1: Met knoppen

1. Controleer of het medium correct is geladen (zoals hierboven beschreven).
2. Druk op de "Menu"-knop en daarna op "Select" om het hoofdmenu te openen.
3. Gebruik de "Down"-knop om "Sensor" te selecteren en druk op "Select" om te openen.
4. Selecteer "Auto Calibration" en druk op "Select".
5. Gebruik de "Up"/"Down"-knop om het mediatype te kiezen en druk op "Select" om de geselecteerde mediasensor automatisch te kalibreren.

Methode 2: Met touchscreen

1. Controleer of het medium correct is geladen.
2. Tik op het "Calibration"-pictogram en tik vervolgens op het mediatype om de sensor automatisch te kalibreren.

Initialiseer de printer

Opmerking: Tijdens de initialisatie worden alle printerinstellingen teruggezet naar de fabrieksinstellingen.

Methode 1: Met knoppen

1. Druk op de "Menu"-knop en daarna op "Select" om het hoofdmenu te openen.
2. Gebruik de "Down"-knop om "Service" te selecteren en druk op "Select".
3. Selecteer "Initialization" en druk op "Select".
4. Selecteer "Yes" en druk op "Select" om de printerinstellingen te resetten.

Methode 2: Met touchscreen

1. Tik op het "Menu"-pictogram en tik vervolgens op het "→"-pictogram om naar de volgende pagina te gaan.
2. Tik op het "Service"-pictogram en daarna op "Initialization".
3. Tik op "Yes" om de printerinstellingen naar de standaardwaarden terug te zetten.

Printer zelfdiagnose

Opmerking: De zelfdiagnose controleert of een verwarmingselement in de printkop beschadigd is en toont de huidige printerconfiguratie.

Methode 1: Met knoppen

1. Controleer of het medium correct is geladen.
2. Druk op "Menu" en daarna op "Select" om het hoofdmenu te openen.
3. Gebruik de "Down"-knop om "Diagnostic" te selecteren en druk op "Select".
4. Selecteer "Print Config." en druk op "Select" om de zelfdiagnosepagina af te drukken.

Methode 2: Met touchscreen

1. Controleer of het medium correct is geladen.
2. Tik op het "Menu"-pictogram en daarna op "→" om naar de volgende pagina te gaan.
3. Tik op het "Diagnostic"-pictogram en vervolgens op "Printerconfiguratie" om de zelfdiagnosepagina af te drukken.



Hulp nodig bij het opstarten?
Bel ons, we helpen je graag!
+49 4763 94595 - 0



SERVICEHOTLINE +49 4763 94595 - 0
E-MAIL info@maxsystems.de
ONLINESHOP shop.maxsystems.de
WEBSITE www.maxsystems.de

