

1 Nutzen Sie unsere intelligente Befestigungslösung für den FlexxMax® www.flexxmax.de

Installation:

Befestigen Sie den FlexxMax-Sockel am gewünschten Kennzeichnungsort mit dem passenden Befestigungsmaterial. Befestigung an gewölbten Oberflächen (A) oder Befestigung an ebenen Oberflächen (B).

Smartband



Wandbefestigung

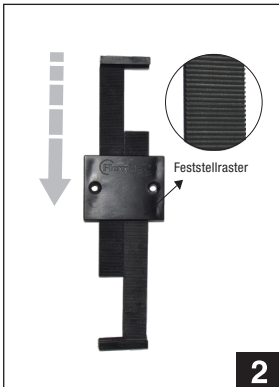
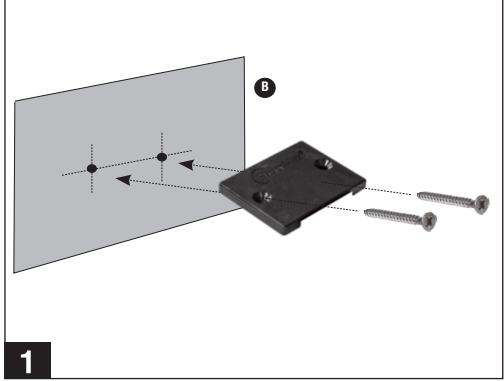

Führen Sie die Befestigungsschienen mit dem Feststellrasten nach vorne in den FlexxMax-Sockel ein; eine Schiene von oben, die andere von unten.



Setzen Sie das gewünschte Schild in den FlexxMax ein und arretieren Sie es mit den Befestigungsschienen.

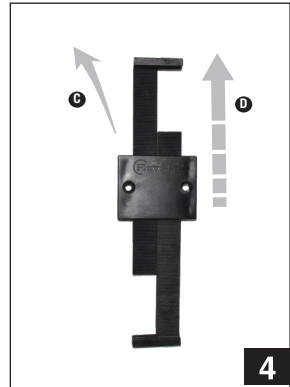

Für den Schilderwechsel drücken Sie die Befestigungsschienen an den oberen Enden leicht nach hinten (C) und ziehen diese gleichzeitig nach oben (D).

Flexx-SmartBand, Buckle und Spannzange

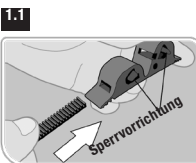

Führen Sie das SmartBand in die nicht durchführende Öffnung des Buckles.

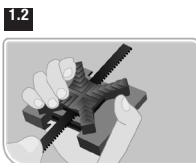

Führen Sie das SmartBand durch das Rückkreuz der FlexxMax Sockel.

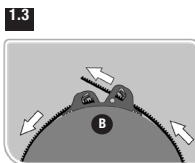

Führen Sie das SmartBand um die gewünschte Fläche und durch das gegenüberliegende Ende des Buckles. Arretieren Sie es mit der Sperrvorrichtung.

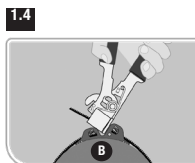

Benutzen Sie die Spannzange um das SmartBand fest zu fixieren.

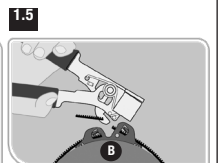

Benutzen Sie das Messer an der Spannzange, um das überschüssige Band zu entfernen.